

Mamibot

Aspiradora Robot

ProVac Plus

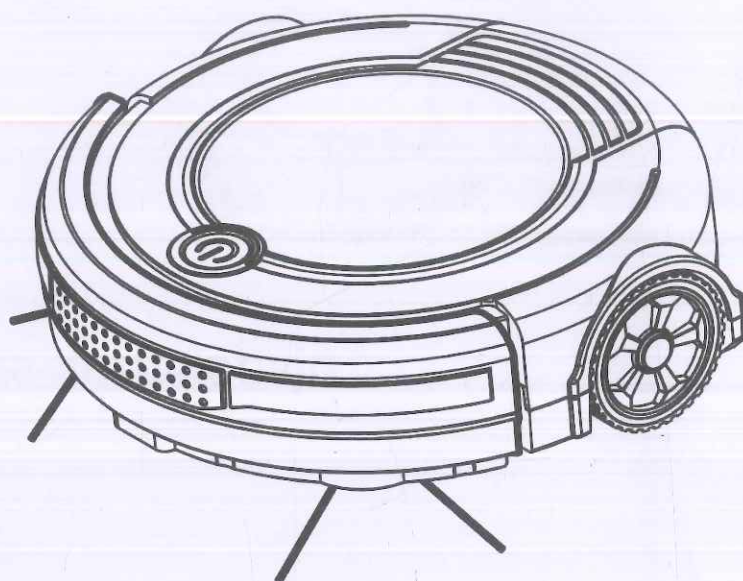

Gracias por comprar la aspiradora robot Mamibot

Por favor, lea detenidamente el manual de usuario antes de usar y mantener en un lugar seguro para sus futuros usos.

MANUAL DE USUARIO

Conociendo tu ProVac Plus

1. Vista desde arriba

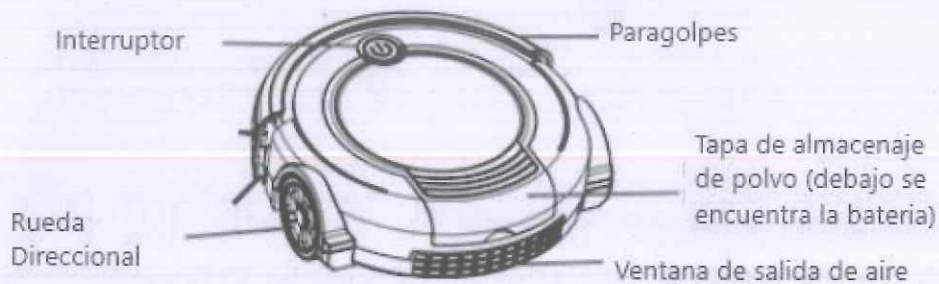

2. Vista desde abajo

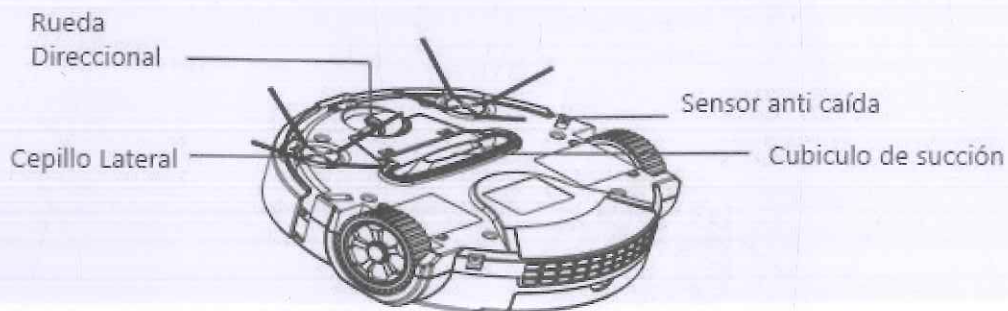

3. Sistema de Limpieza

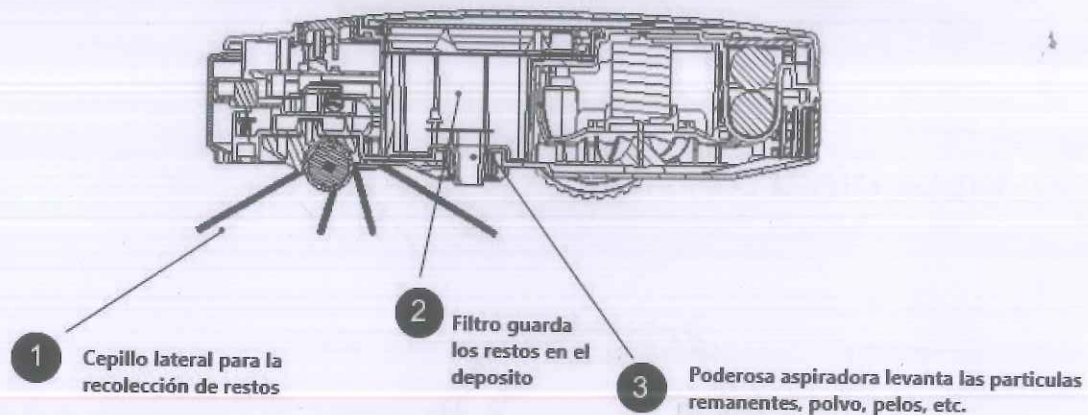

Como mantener tu ProVac Plus

1-Limpiar o cambiar el cepillo lateral

Sacar el cepillo lateral

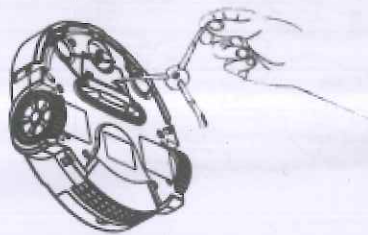

Los cepillos laterales pueden deformarse durante el transporte o cuando el producto se usa en condiciones particulares. Si esto ocurre, es posible devolverlo a su forma original poniendo las cerdas en agua caliente.

2- Limpiar los sensores anti-caída

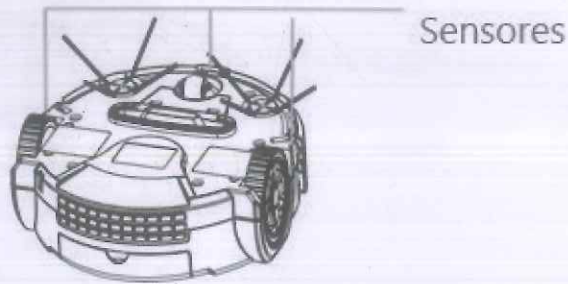

Limpiar los 3 sensores anti caída con un trapo limpio y seco

3-Limpieza del depósito de polvo y filtro

A- Remover y limpiar el depósito de polvo luego de cada uso

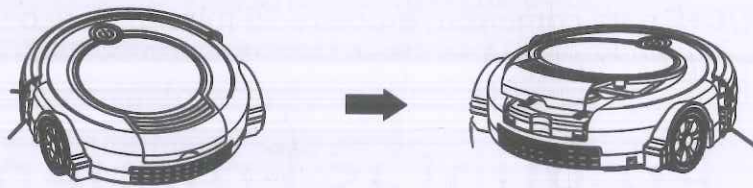

B- Limpiar el depósito de polvo

A: Presionar para levantar la cubierta y limpiar el filtro



B: Limpiar o reemplazar el filtro



4-Remover o instalar la batería

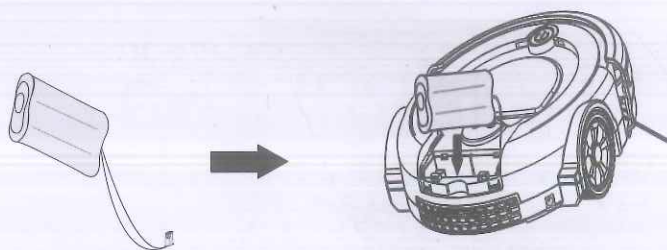

Como usar tu ProVac Plus

- 1- Limpieza de espacios grandes: Presione dos veces el interruptor ON/OFF para comenzar, limpiara 60 minutos luego se apagará automáticamente.
- 2- Limpieza de espacios pequeños: Presione una vez el interruptor ON/OFF para comenzar, limpiara 30 minutos luego se apagará automáticamente.

Preguntas Frecuentes

- P: ¿Por qué ocasionalmente el cepillo lateral se da vuelta?

R: Cuando el robot pase sobre superficies como bordes de alfombras o cables, el cepillo lateral puede girar más lento o girar para el otro lado para tratar de liberarse. Esto también puede ocurrir en alfombras de pelo largo. Si esto ocurre en superficies lisas significa que el cepillo necesita ser limpiado. Use un destornillador pequeño para primero retirar el tornillo del centro del cepillo, luego retire el cepillo y limpie cualquier pelo o cerda que pueda estar enredado en la barra. Vuelva a colocar el cepillo correctamente.

- P: ¿Por qué mi ProVac Plus ocasionalmente hace un chirrido?

R: Cuando el robot pase sobre superficies como bordes de alfombras o cables, el robot invertirá su dirección para liberarse. Esta acción causara un sonido agudo que sonara aproximadamente una vez por segundo hasta que los cepillos se liberen de la obstrucción. Si su ProVac Plus hace un ruido agudo sin estar en una superficie despareja, puede que el cepillo principal necesite una limpieza.

- P: ¿Por qué mi ProVac Plus no desacelera mientras se acercando a un obstáculo?

R: ProVac Plus usa su paragolpes el cual contiene una tecnología que con un suave toque le permite identificar paredes y otros obstáculos antes de cambiar su dirección. Su efectividad se puede ver reducida cuando se trate de obstáculos oscuros o que tengan menos de 5,08 cm de ancho.

Limpia todo tipo de superficies

- ProVac Plus trabaja en madera, alfombra, cerámica, piso vinílico, linóleo, y se adapta automáticamente a los distintos tipos de pisos.
- ProVac Plus detecta automáticamente escaleras y otros peñascos. Puede detenerse en un lugar cuando se encuentre con bordes redondeados y puede deslizarse particularmente si se encuentra sobre superficies resbalosas.

Sistema anti atasco

Cuando ProVac plus se encuentre con obstáculos en la superficie, como cables, bordes de alfombra u otros detectara el impedimento y automáticamente detendrá la rotación del cepillo y se liberara. Puede realizar un sonido agudo cuando se active el modo anti-atasco.

Importantes instrucciones de seguridad

- Este dispositivo es solo para el uso de la limpieza doméstica, así como se menciona en el manual de usuario
- Siempre apague y quite el cargador al momento de realizar la limpieza o cualquier otra acción de mantenimiento del dispositivo.
- El uso de este dispositivo es recomendado para niños mayores a 16 años y personas con capacidades reducidas físicas o mentales o con falta de conocimiento o experiencia; si antes reciben instrucciones o supervisión sobre su correcto uso y los riesgos de seguridad implicados. Los niños no deben jugar con el dispositivo.
- Si el cable de alimentación se encuentra dañado debe detener el uso del dispositivo inmediatamente. Para evitar riesgos en la seguridad, el cable debe ser reemplazado por un service autorizado.
- Si en el ambiente que se utilizara el dispositivo hay un balcón, se deberá usar una barrera física para prevenir el acceso al mismo y garantizar un operar seguro.
- Niños pequeños y mascotas deben mantenerse bajo supervisión mientras el dispositivo este realizando la limpieza.
- Use solamente el cargador proporcionado junto con el dispositivo. Verifique que su voltaje sea el mismo que se detalla en la fuente
- El uso o condiciones de temperatura extremas puede generar pérdidas en la batería. Si el líquido tiene contacto con su piel, limpie inmediatamente con abundante agua. Si el líquido entra en contacto con sus ojos inmediatamente sumerja en agua limpia por 10 minutos. Busque atención médica.

- Es normal que el cargador levante temperatura mientras esta en uso. No levante objetos pesados o filosos, fósforos, cenizas calientes, colillas de cigarrillos u objetos similares.
- No rocié con líquidos inflamables, líquidos limpiadores, aerosoles o similares.
- Discontinúe el uso del dispositivo o cargador si estos parecen estar defectuosos.
- Para garantizar la seguridad y operatividad eficiente del dispositivo recomendamos que el mantenimiento o las reparaciones se realicen en los service autorizados.
- No reemplace las baterías del robot por baterías no recargables

Especificaciones Técnicas:

Modelo No.: ProVac Plus

Modos de limpieza: 3 modos (bordes, espiral, aleatorio)

Batería: 7.4V 2600mAh Litio

Tiempo de carga: 3-4 horas

Autonomía: 80-100 min

Dimensiones: 25x24.5x7.6 cm

Fuente de alimentación: AC100-240V 50/60Hz

Almacenaje de polvo: 0.28l

Nivel de ruido: 60dB

Superficies: múltiples (madera, mármol, cerámica, etc)

Calidad

Nuestras fábricas fueron evaluadas en calidad y gestión de producción por organismos autorizados.

Solución de Problemas

Problemas	Causas y Soluciones
El robot limpiador no funciona	<ul style="list-style-type: none"> • Revise que este encendido • Revise que el almacén de polvo, filtro y motor estén limpios • Revise que la batería tenga carga suficiente
El poder de limpieza es débil	<p>Apague el robot y:</p> <ul style="list-style-type: none"> • Vacíe el almacén de polvo • Revise y limpie filtro y motor • Revise y limpie los cepillos • Revise y limpie los sensores • Revise y limpie las ruedas
El robot hace un ruido fuerte mientras está funcionando	<ul style="list-style-type: none"> • Limpie el almacén de polvo y el filtro • Revise que las ruedas y cepillos no estén sucios o tengan algún tipo de residuo enredado
El robot dejó de funcionar / funciona intermitentemente	<ul style="list-style-type: none"> • Revise que el modo elegido sea el correcto • No tiene batería, recargue y use nuevamente
El robot falló en detectar una escalera	Revise y limpie los sensores
El robot se atoro con un obstáculo	El robot tratara de liberarse por si solo pero en algún caso puede necesitar ayuda manual

Medio ambiente

El símbolo que se muestra en el dispositivo indica que este electrodoméstico no puede ser tratado como un desecho doméstico. En cambio, se deberá entregar a un punto de reciclaje indicado para residuos eléctricos o equipos electrónicos. Se deberá seguir las regulaciones ambientales acordes a este tipo de desecho. Para más información sobre este tratamiento contáctese con su municipalidad, con su centro de reciclaje más cercano o el local en el que adquirió el electrodoméstico

Este electrodoméstico cumple con las siguientes directivas europeas 2014/30/EU, 2014/35/EU, y 2014/53/EU.

Su garantía

La garantía de este electrodoméstico está determinada por nuestro representante en su país. Su proveedor le informara sobre las condiciones de la garantía. La factura comercial o recibo de pago deberá presentarse al momento de realizar un reclamo sobre la garantía.

Mamibot Manufacturing USA Inc. Orange St. #600, Wilmington, New Castle, 19899, Delaware, US sales@mamibot.com www.mamibot.com

Manufacturer: Mamibot Manufacturing (Shanghai) Co.,Ltd. North 21th, No.1 Building, LN1040 Caoyang Rd, Shanghai, P.R.C. USA: +1 302 4289888 Asia: +86 21 62147369
